

券売機・精算機 マニュアル Ver2.5.0

SmartWe Fx



SmartWe F2



SmartWe F1



はじめに

このたびは、SmartWe 製品をご採用いただきまして、誠にありがとうございます。
このマニュアルには製品の使用上の注意事項、操作方法及び運用方法を記載しております。
本書をお読みいただき、安全遵守事項、製品の性能、操作・運用方法をを十分にご理解のうえ、
ご使用ください。またお読みになった後も、お手元に置いてご確認ください。

ご注意

この製品は、券販売及び代金決済の効率化を目的に開発されております。
他の目的で当社の許可なく使用したり、当社または当社委託の業者以外で改造し、使用した
場合の損害については、その責任を負いかねます。
この製品の設置及び移設に関しては、最寄りの当社販売店にご相談ください。

この製品は、商工業地域において使用されるべきもので、電気用品安全法の技術基準に適合
しております。したがって、住宅地域またはその隣接した地域で使用すると、ラジオ、テレ
ビジョン受信機等に受信障害を与えることがあります。

-
- この製品は、仕様に定められた流通通貨用に製造しております。この製品を他の目的に使用しないでください。
 - この製品は、日本国内で使用することを目的に製造しております。
その他の国では、電源仕様、安全規制が異なるため使用できません。
 - 本書の記載事項は、事前通知なしに変更される場合もありますので、あらかじめご了承ください。
 - 本書のデータ使用に起因する第三者の特許権、及びその他の権利での損害については、
その責任を負いかねます。
 - 通貨の変形・破損・変質・盗難に伴う損害、及び偽造・変造貨、破壊などの犯罪行為の補償は、一切行いません。
 - 営利目的での本書の無断転載を禁止します。

目次

安全遵守事項	04
各部の名称と機能	05
鍵の種類	10
接続	11
初期設定	12
システムの更新	13
日常業務	15
券売機・精算機の運用 (パソコン編)	20
トップページ	20
釣銭管理	21
メニュー管理	22
注文管理	28
売上情報	30
決算リスト	31
座席管理	32
券売機・精算機の運用 (Pad 編)	33
トップページ	33
IP 設定	34
精算オーダー管理	35
席管理	36
注文管理	37
メニュー管理	39
データ統計	44
預り金回収とつり補充	45
保守サービスについて	52
つり銭機エラー発声時の対応	53
その他の機能	54
バーコードスキャン決済	54
ステッカーシール印刷 (ミルクティーカップにステッカー)	55

ご使用前の安全遵守事項

設置について

- ⚠ 製品の設置・移設の際は、最寄りの当社販売店に連絡してください。
- ⚠ 製品の設置・移設の際は、固定金具あるいは転倒防止器具が正しく付いているか確認ください。
- ⚠ 設置、ご使用の際は、扉、カバーの開閉及び操作が十分可能な空間をお取りください。
- ⚠ 次のような場所に設置する場合は、道路法や道路交通法、消防法などに適合しなければなりません。適合条件が不明なときは、所轄官庁へご相談ください。
 - ・ 交通や防災の妨げとなる場所
 - ・ 消防設備の周辺
 - ・ 道路標識、信号機の近く
 - ・ 可燃物や可燃ガスを扱う場所（ガソリンスタンド）など
 - ・ 避難用の通路及び施設
- ⚠ 違法な設置は事故の恐れがあります。

電源について

- ⚠ 電源コード、プラグは他の製品や用途に使用しないでください。また、紛失、損傷したときは、最寄りの当社販売店でお買い求めください。

取り扱いについて

- ⚠ 製品はマニュアルの仕様に記載された環境下でご使用ください。
- ⚠ エラー解除や清掃など製品内部を操作するときは、マニュアルの記載内容に従って操作してください。
- ⚠ 製品の管理時は、必ず施錠してください。

保守・点検について

- ⚠ 製品に故障等のトラブルが発生した場合は、「システム・タブレット関連」「つり銭機関連」別にマニュアルに記載の保守サービス先に連絡してください。

各部の名称と機能 (1)

全体外観



モニター
タッチパネルで発券・清算を行います。

外部デバイス
クレジットカード・電子マネーでの支払い時に使用します。

プリント出口
レシート等が出る所です。

バーコードリーダー
バーコードを読み取る所です。

紙幣部

紙幣入口
紙幣を入れる所です。

紙幣出口
紙幣を払出す所です。

硬貨部

硬貨入口
硬貨を投入する所です。

表示部
装置の状態を示すモニターです。

硬貨出口
硬貨を払出す所です。

筐体
収納スペースです。

各部の名称と機能 (2)

硬貨入出金部

外観



硬貨投入口

硬貨を投入する所です。

LED ランプ

光によって入金の誘導や釣銭などを通知します。

表示部

装置の状態を示すモニターです。

扉錠

扉を開閉する錠です。

硬貨出口

硬貨を払出す所です。

背面

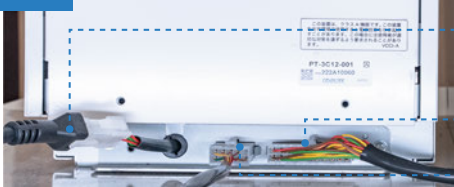

電源コネクタ

AC アダプタと接続するコネクタです。

上位機器 I/F コネクタ

上位機器と接続するコネクタです。

紙幣入出金部 I/F コネクタ

紙幣入出金部と接続するコネクタです。

内部



電源スイッチ

電源を入/切るスイッチです。

硬貨払出し用カセット (サブ)

出金用の硬貨を入れるカセットです。(100円、10円、1円)

硬貨払出し用カセット (メイン)

出金用の硬貨を入れるカセットです。(500円、100円、50円、10円、5円、1円)

硬貨入金部状態ランプ (緑)

硬貨入金部の状態が正常時は点灯、異常時は点滅します。

硬貨出金部状態ランプ (緑)

硬貨出金部の状態が正常時は点灯、異常時は点滅します。

入金硬貨収納庫

入金硬貨の収納庫です。

扉レバー (白)

扉を開閉するレバーです。

各部の名称と機能 (3)

紙幣入出金部 (キューブ型タイプ)

外観



紙幣挿入口

紙幣を挿入する所です。

LED ランプ

光によって入金の誘導や釣銭などを通知します。

扉錠

扉を開閉する錠です。

紙幣出金口

紙幣を払出す所です。

硬貨入出金部 I/F コネクタ

硬貨入出金部と接続するコネクタです。

背面



入金紙幣収納庫

入金紙幣の収納庫です。

紙幣払出し用カセット状態ランプ

カセットが正常時は緑色に点灯、異常時は緑色または赤色に点灯・点滅します。

紙幣払出し用カセット

出金用の紙幣を入れておくためのカセットです。

紙幣出金部状態ランプ

紙幣出金部が正常時は緑色に点灯、異常時は緑色、青色、赤色に点灯・点滅します。

内部

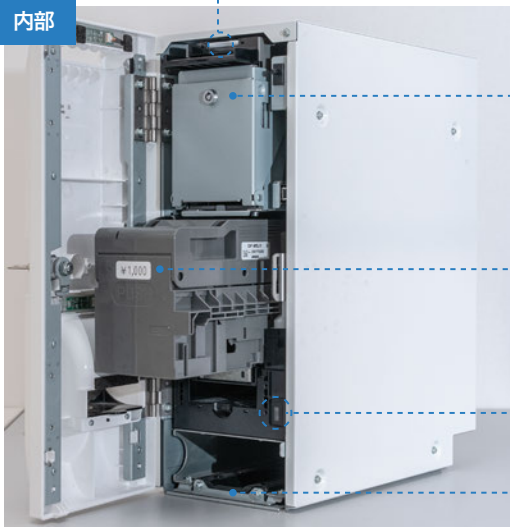

リジェクト紙幣取り出し口

払出しできずにリジェクトした紙幣をこちらに排出します。

各部の名称と機能

鍵の種類

接続

初期設定

システムの更新

日常業務

券売機・精算機の運用 (パソコン編)

券売機・精算機の運用 (iPad編)

預り金回収とつり銭補充

保守サービスについて

つり銭機エラー発生時の対応

追加機能

各部の名称と機能 (4)

紙幣入出金部 (L字型タイプ)

外観

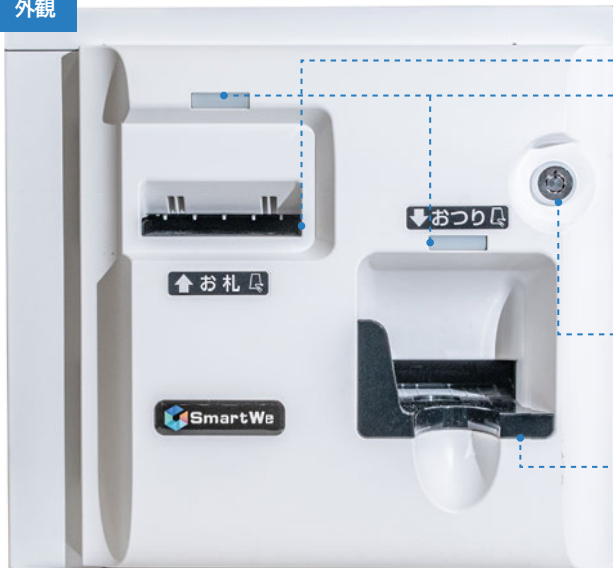

紙幣挿入口

紙幣を挿入する所です。

LED ランプ

光によって入金誘導や釣銭などを通知します。

扉錠

扉を開閉する錠です。

紙幣出金口

紙幣を払出す所です。

硬貨入出金部 I/F コネクタ

硬貨入出金部と接続するコネクタです。

背面



入金紙幣収納庫

入金紙幣の収納庫です。

紙幣払出し用カセット状態ランプ

カセットが正常時は緑色に点灯、異常時は緑色または赤色に点灯・点滅します。

紙幣払出し用カセット

出金用の紙幣を入れておくためのカセットです。

紙幣出金部状態ランプ

紙幣出金部が正常時は緑色に点灯、異常時は緑色、青色、赤色に点灯・点滅します。

リジェクト紙幣取り出し口

払出しできずにリジェクトした紙幣をこちらに排出します。

内部

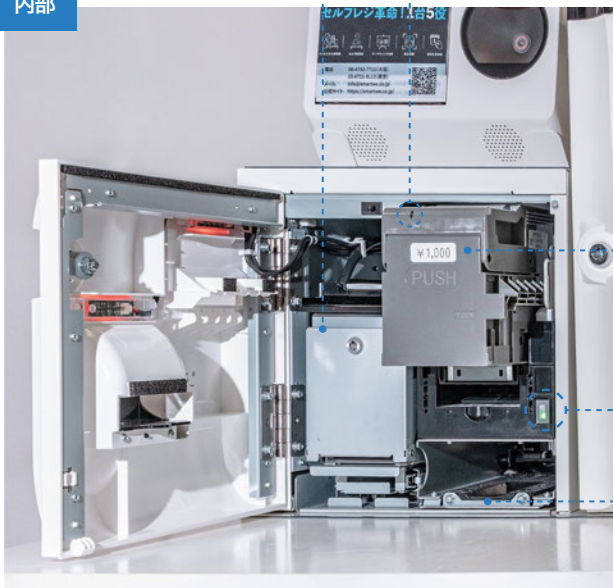

各部の名称と機能

鍵の種類

接続

初期設定

システムの更新

日常業務

券売機・精算機の運用 (パソコン編)

券売機・精算機の運用 (タブレット編)

預り金回収とつり銭補充

保守サービスについて

つり銭機エラー発生時の対応

追加機能

各部の名称と機能 (5)

表示部

各部の名称と機能

鍵の種類

接続

初期設定

システムの更新

日常業務

券売機・精算機の運用(パソコン編)

券売機・精算機の運用(タブレット編)

預り金回収とつり銭補充

保守サービスについて

つり銭機エラー発生時の対応

追加機能

起動中画面

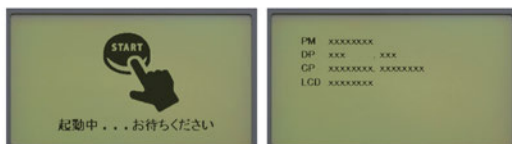

待機画面 (お客様向け)

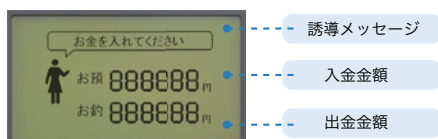

異常通知画面

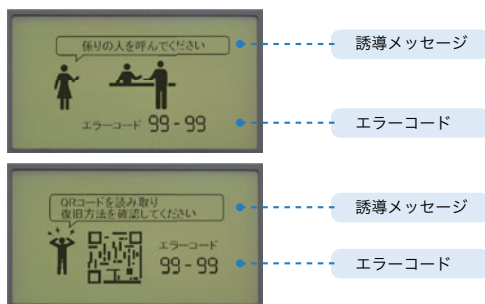

鍵の種類

付属の鍵は本体及び装置内部のユニット部開閉に使用します。

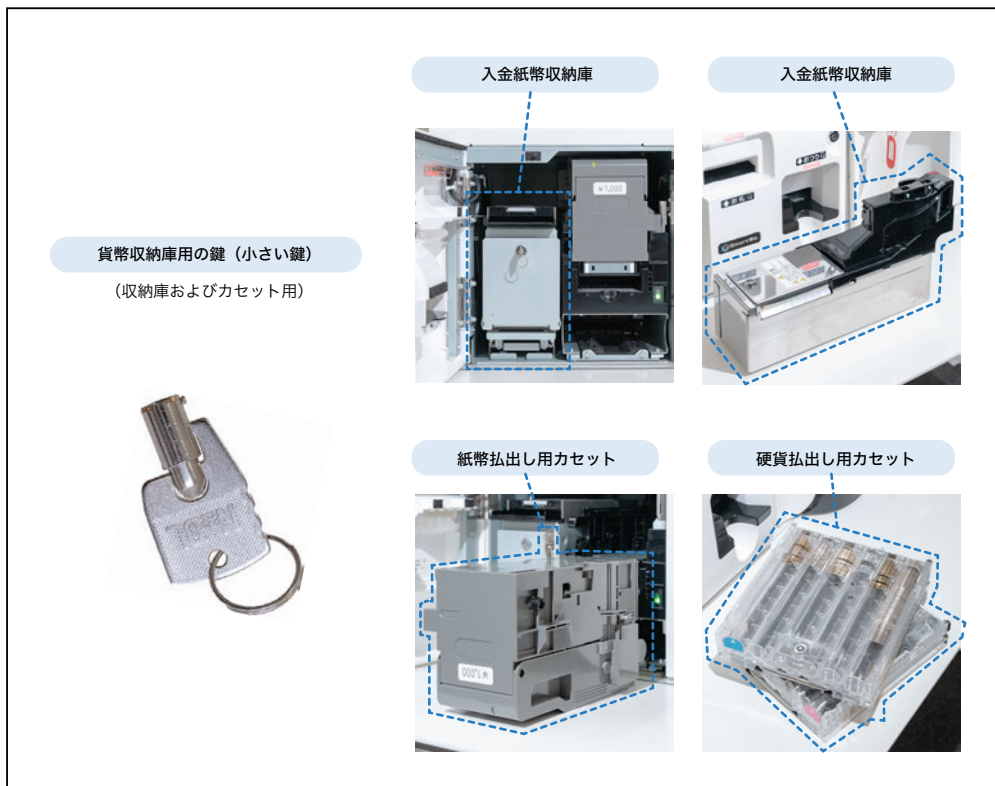
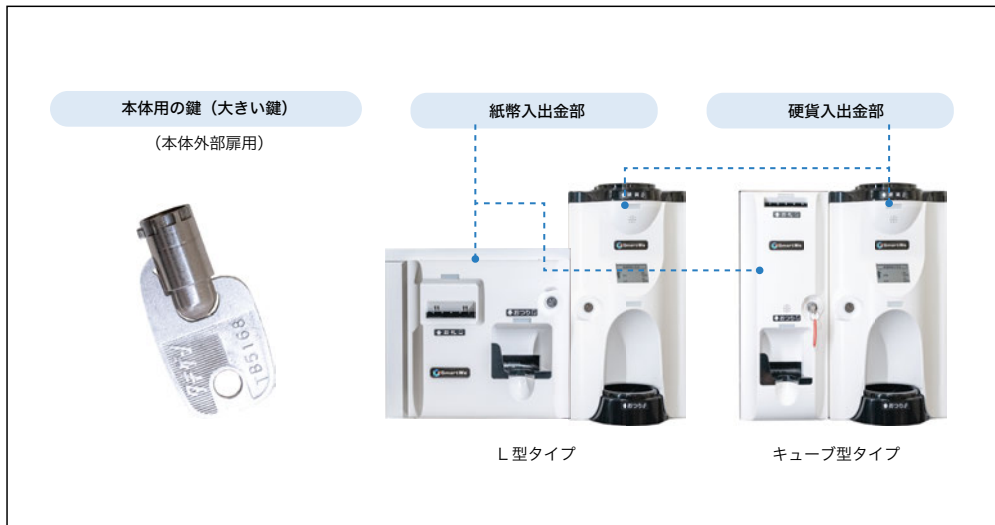

接続

1. 有線利用時

背面配線については下記の通り接続を行います。

タブレット側面

紙幣部・硬貨部裏面

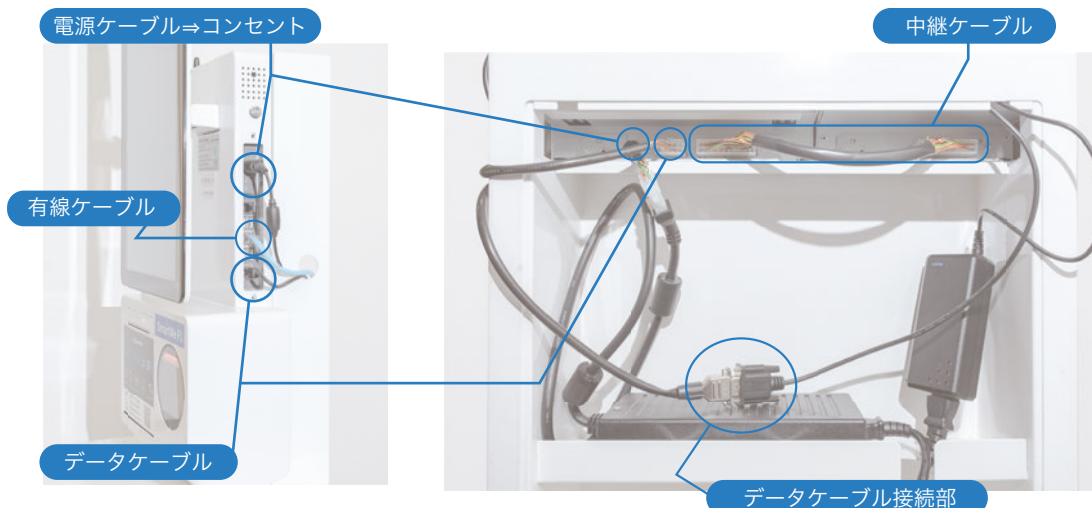

2. Wi-Fi 利用時

背面配線については下記の通り接続を行います。

タブレット側面

紙幣部・硬貨部裏面

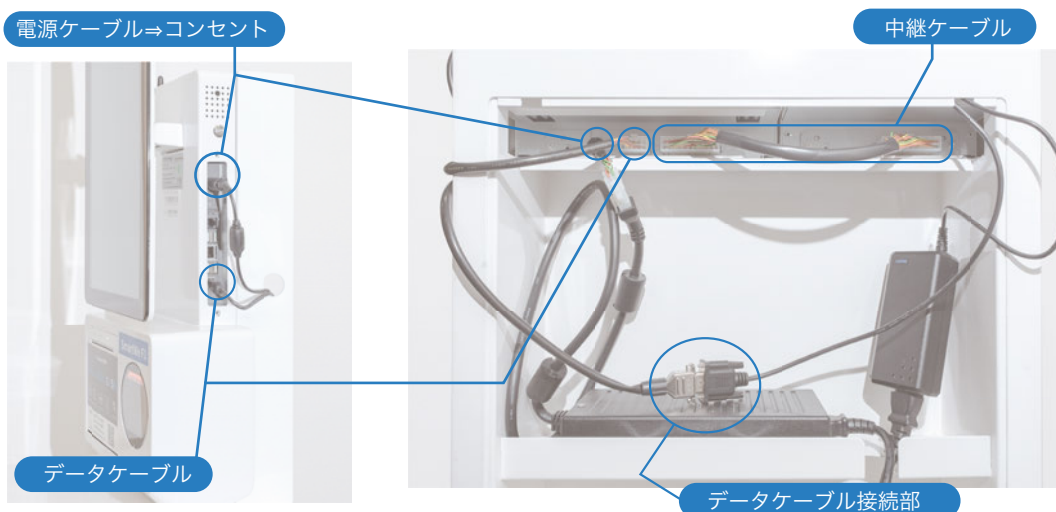

※推奨ネットワーク環境

一般的な家庭用レベルのネットワーク環境有線通信を推奨、Wi-Fi も利用可。

Wi-Fi 利用にはルーターをご準備していただく必要があります。

(2.4GHz はつながり易いですが 5GHz はつながり難いです)

初期設定

券売機・精算機のシステムにアクセスする手続きです。

1. 「ID 発行依頼書」を当社まで送付いただきます。

ID 発行依頼書

ご依頼日 年 月 日

券売機管理システム ID 発行依頼書

券売機管理システム ID 付与をご希望の方は下記項目のご記入をお願いいたします。
ご記入後営業担当者、または info@smartwe.co.jp までご送付お願いいたします。

貴社名	〇〇〇株式会社
ID 発行希望ご担当者名	〇〇 〇〇
役職	河原町店 店長
情報閲覧店舗名※	河原町店
メールアドレス	〇〇〇@51fanxing.co.jp
携帯電話番号	〇〇〇-〇〇〇〇-〇〇〇〇

※店舗を限定いただくことで、データ閲覧可能店舗を限定することが可能です。

以上

2. 当社でお客様の ID 発行後、お客様のメールアドレス宛に「券売君」管理システムの URL を送付します。

3. URL からサイトのトップページが開きます。

サイトトップページ

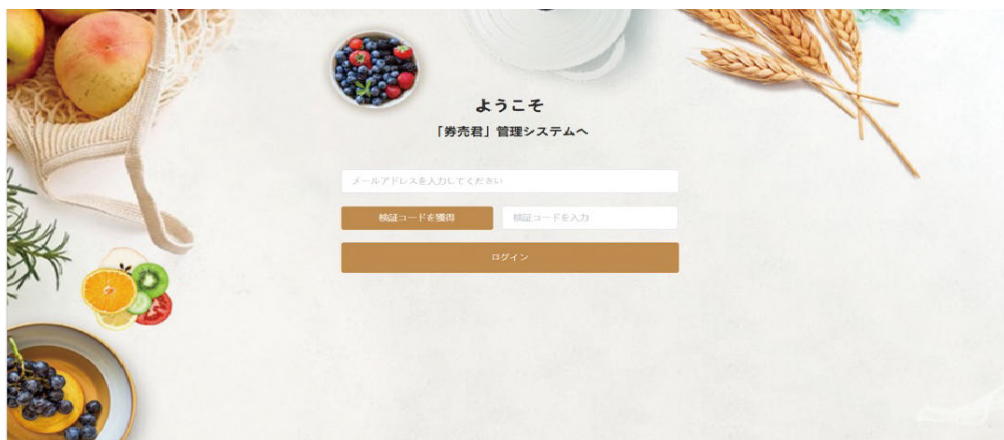

システムの更新

券売機・精算機のシステムを最新バージョンに更新する 手続きです。

時間	バージョン	内容
2023-08-02	1.6	<ol style="list-style-type: none"> レシート印字の変更が可能になりました。 メニューのバーコード入力が可能になりました。 キッチンプリンターで料理 1 品につきレシート 1 枚が出るようになりました。 釣銭管理の画面更新（預かり金から追加など）を行いました。 オプション選択画面に画像付きオプションを追加しました。 オプションの複数選択が可能になりました。 原価、現価の表示を追加しました。 ステッカーシール印刷が可能になりました。（ミルクティーカップへの印字）
2023-08-30	2.0	<ol style="list-style-type: none"> メニューの「テイクアウト」と「店内」区別を行いました。 操作の迅速性をアップし、画面スタイルを改善しました。 領収書でお客番号印字を追加しました。 現金と端末で支払った注文をキャンセルできるようになりました。 お支払いの画面を改善しました。
2023-09-25	2.1.0	<ol style="list-style-type: none"> 券売機アプリ起動時にネットワークへの接続診断が可能になりました。 キッチンレシート単票 or 連票設定可能になりました。 オーダー明細レシートプリントしない設定可能になりました。 モバイルオーダーはお会計完了した時に Pad の音声が出るようになりました。 バーコードでの精算機能を追加しました。（在庫システムとは連動しない） option 選択画面に「戻る」機能を追加しました。 「精算オーダー管理」で注文に迅速に対応する機能を追加しました。 写真をアップロードせずにメニューを追加編集できるようになりました。 インボイス制度への対応として、登録番号が領収書に記載されるようになりました。 「券売機管理システム」でマニュアルをダウンロードできるようになりました。
2023-10-30	2.2.0	<ol style="list-style-type: none"> オプションは料理に関連付けが可能になりました。 メニューとオプションで「当日完売」の設定が可能になりました。 (モバイルオーダーサービスをご利用の場合、当機能は対象外となります。) 注文のキャンセル・返金は券売機で可能になりました。（現金とバーコード） 券売機で端末の支払い手続き中の提示画面を追加しました。 メニュー価格を「0」に設定が可能になりました。 「メニュー管理」ページのレイアウトを改善しました。
2023-11-27	2.3.0	<ol style="list-style-type: none"> 券売機でのクレジットカード返金が可能になりました。 券売機で返金後、売上取消票の発行が可能になりました。 すべての支払い方法で、領収書の発行をお選びいただけます。 売上情報ファイルには、消費税額と注文数を追加しました。 モバイルオーダーのデザインを改善し、「完売」表示にも対応しました。 領収書に店舗の電話番号を追加しました。
2024-03-25	2.4.0	<ol style="list-style-type: none"> 券売機画面で預り金回収と釣銭管理機能を追加しました。 プリント用紙切れて交換した後、領収書の再印刷が可能になりました。 管理システムと pad で釣り銭管理の機能を改善しました。 オプションと料理の関連付けの解除が可能になりました。 多言語フォントスタイルを改善しました。 メニューの読み込み速度が向上しました。
2024-05-13	2.5.0	<ol style="list-style-type: none"> 現金機の故障通知機能を追加しました。（提示画面 & メール通知） メニューを変更した後、「有効」をクリックしないと反映しないように変更しました。 ダウンロードした売上データは消費税額 8%と 10%の区分が追加で表示されるようになりました。 注文管理ページとダウンロードページに、店内テイクアウトの区別が追加で表示されるようになりました。 注文管理ページでは、キャンセルされた注文に操作人の記録が追加されます。 データのダウンロード機能に時間制限を追加しました。 レシートは店内とテイクアウトを区別できるようになりました。

システムの更新

1. ホームページの右上部分を長押ししてください



2. アップデートの部分をクリックして、アップデートを実行してください。



日常業務 (1)

券売機・精算機の立ち上げから業務終了までの流れです。

1. 券売機・精算機の立ち上げ

業務開始前に電源を ON にしてください。



2. 動作確認

稼働開始後、タッチパネルを操作してすべての画面が問題なく表示されていることを確認してください。



ネットワークの接続確認方法

1. 設定表示をタッチする



2. ディスプレイをタッチする



3. 「Show Keyboards」を on にする

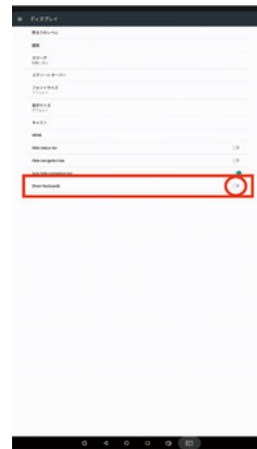

4. 戻るをタップする



5. 「ホーム画面」にして keyboard 操作で任意に検索 (Search) を行う

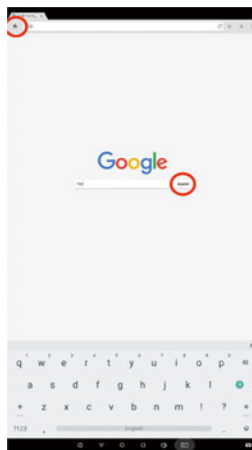

6. 検索結果の画面になれば ネットワークは正常



7. 「Show Keyboards」を off にする



ネットワークが正常に接続しない場合

機器とケーブルの接続をご確認ください。

接続確認ができない場合はご契約のプロダマーにご連絡の上復旧をお願いします。

日常業務 (2)

3. レシート用紙の交換

ご注意

レシート用紙は赤いラインが出たら直ちに交換してください。

(交換しない場合、レシートが正しく出力されないことがあります)



4. 券売機での注文のキャンセルと返金

注文のキャンセル・返金は券売機で可能

- ・注文をキャンセルし返金を行う場合、注文番号の下6桁を入力し、「返金」をクリックします。
- ・この機能を有効にするには、当社に連絡する必要があります(当日使用可能)。
- ・現金で支払われた注文の場合、返金は現金機から直接返金されます。
- ・バーコードとクレジットカードで支払われた注文の場合、返金は元のルートでアカウントに直接返金されます。

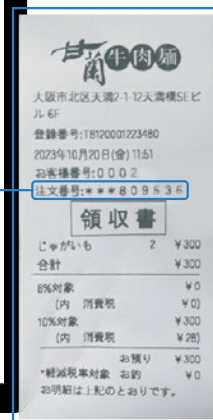

安全のためにパスワードを設定することをお勧めします。

安全遵守事項
機能 各部の名称と
鍵の種類
接続
初期設定
システムの更新
日常業務
券売機・精算機の運用(パソコン編)
券売機・精算機の運用(α0編)
預り金回収と釣り銭補充
保守サービス
つり銭機エラー発生時の対応
追加機能

日常業務 (3)

5. 預り金回収と釣り銭管理

入金庫からすべての紙幣と硬貨を取り出した後、「預り金回収」を押します。
状況に応じて最初枚数を変更し、釣り銭機の対応する金種の枚数を補充または削減したい場合は、「補充 / 削減」を押します。
預り金を両替して釣り銭補充する場合、「預り金回収」ボタンを押さずに「預り金から」をオンにして預り金からの金種を選択し、枚数を入力して「保存」を押します。

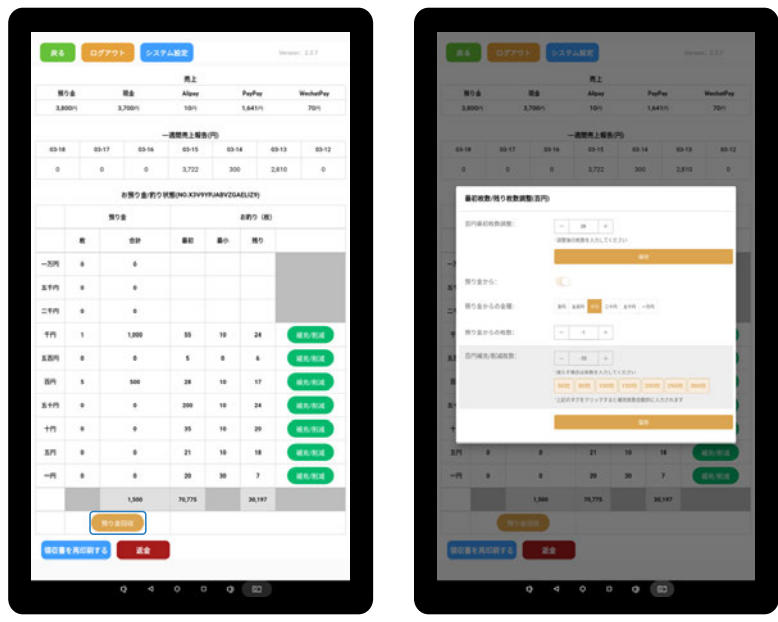

6. 領収書を再印刷する

プリント用紙がなくなり領収書が印刷されない場合は、
用紙を交換して「領収書を再印刷する」を押してください。



日常業務 (4)

7. 業務終了

電源ボタンを OFF にして業務を終了してください。

機能
各部の名称と

鍵の種類

接続

初期設定

システムの更新

日常業務

券売機・精算機の
運用(パソコン編)券売機・精算機の
運用(αad編)預り金回収
とつり銭補充保守サービス
についてつり銭機エラー
発生時の対応

追加機能

券売機・精算機の運用 (パソコン編)

トップページ

以下の管理画面から券売機・精算機の運用を行います。

< ログイン後のトップページ >



< 各管理画面の利用目的 >

	釣銭管理 V1 (古) V2 (新)	預り金額・つり銭残高
	メニュー管理	メニュー設定
	注文管理	お客様注文内容詳細
	売上情報	曜日別、時間別、メニュー別売上高実績
	決算リスト	売上高集計履歴
	座席管理	店内座席利用状況

券売機・精算機の運用 (パソコン編)

つり銭管理

入金庫からすべての紙幣と硬貨を取り出した後、「預り金回収」をクリックします。
状況に応じて最初枚数を変更し、釣り銭機の対応する金種の枚数を補充または削減したい場合は、「補充 / 削減」をクリックします。
預り金を両替して釣り銭補充する場合、「預り金から」をオンにして預り金からの金種を選択し、枚数を入力して「保存」をクリックします。



変更点：預り金の回収を実施せず、釣銭補充のみ実施する場合のつり銭枚数管理が可能になりました。



現在の券売機・精算機内のつり銭残高を確認する際に使用します。



- 初期枚数 → 初期つり銭セット枚数
- 最小保有枚数 → 機器運用可能最小枚数
- 使用枚数 → 払出し枚数
- 残留枚数 → 機器内残高枚数

券売機・精算機の運用 (パソコン編)

メニュー管理 (1)

メニュー設定・変更の際に使用します。

デフォルト設定についてもこの画面より変更が可能です。

メニューへのすべての変更が完了したら、「有効」をクリックしてください。

お客様が券売機をご利用中の際は、メニュー情報(価格、オプション)の変更は行わないようお願いいたします。

券売機・精算機の運用 (パソコン編)

メニュー管理 (2)

商品別に店内利用、テイクアウトの設定を行います。



券売機で利用形式の設定を行います
「店内」と「テイクアウト」両方を同時に選択できます

お客様に店内かテイクアウトの
選択をして会計していただきます。



セルフレジを設置	
モード	券売機 精算機 (後払い) 精算機 (パソコン)
店内・テイクアウト	店 内 テイクアウト
カテゴリ様式	上に横に 左に縦に
領収書	発行 お客様選択 <small>注: 現金でお支払いの場合の設定です。他のお支払い方法の場合は全て「発行」となります。</small>
レシート字体 (セルフレジから)	普通 大 特大
オーダーシート	プリントしない プリントする <small>注: 券売機モードはキッチンプリンターを設置した場合、プリントする必要はありません。</small>
一円	使えない 使える
会計完了	トップページに戻る メニューリストに戻る
プリンター	キッチン オフ オン (単票) オン (連票)
	キッチン (ラベル) オフ オン <small>注: 「キッチンプリンター」か「キッチン (ラベル) プリンター」かどちらか1台のご利用となります。</small>
	カウンター オフ オン (単票) オン (連票)
キャッシュレス端末	設置しない 設置 192.168.1.204:9999

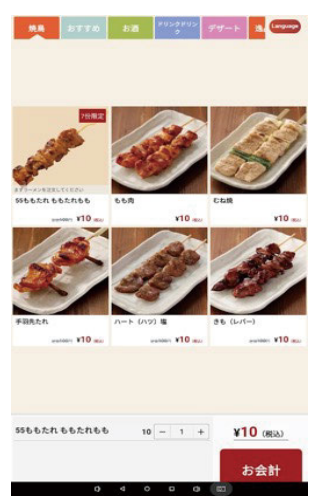

券売機・精算機の運用 (パソコン編)

メニュー管理 (3)

レシート文字の定義

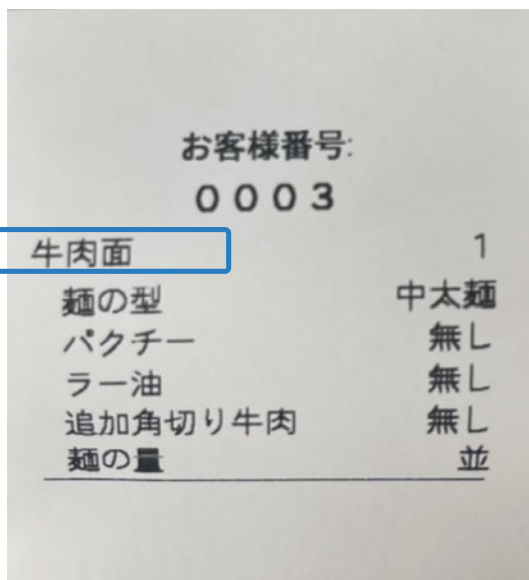

券売機・精算機の運用 (パソコン編)

メニュー管理 (4)

画像付きオプション、オプションの複数選択

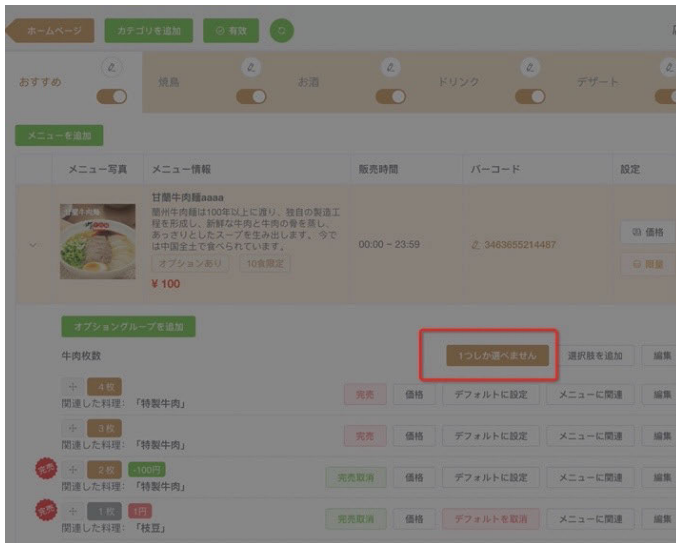

券売機・精算機の運用 (パソコン編)

メニュー管理 (5)

料理またはオプションの売売時の対応

- ・「売売」ボタンをクリックして確認すると、その料理またはオプションは当日売売となり、翌日には自動的に通常販売中となります。
- ・「売売取消」ボタンをクリックして確認すると、その料理またはオプション通常販売中となります。

メニュー写真	メニュー情報	販売時間	バーコード	設定	操作
	甘藷牛肉麺 蘭州牛肉麺は100年以上に渡り、独自の製造工程を形成し、新鮮な牛肉と牛肉の骨を煮し、あっさりとしたスープを生み出します。今では中国全土で食べられています。 オプションあり ¥ 890	00:01 - 23:59	2 3463655214487	価格 店内 テイクアウト 数量 オフライン 売売取消	半量替 編集 削除 移動 コピー
	ジャがいも 豆腐の芳醇な香り、崩りがちな栄養 オプションあり ¥ 150	00:01 - 23:59	2 2463215214484	価格 店内 テイクアウト 数量 オフライン 売売	半量替 編集 削除 移動 コピー
	特製牛肉 牛肉 味道好 オプションなし ¥ 300	00:01 - 23:59	2 2403215114490	価格 店内 テイクアウト 数量 オフライン 売売取消	半量替 編集 削除 移動 コピー

メニュー写真	メニュー情報	販売時間	バーコード	設定	操作
	甘藷牛肉麺 蘭州牛肉麺は100年以上に渡り、独自の製造工程を形成し、新鮮な牛肉と牛肉の骨を煮し、あっさりとしたスープを生み出します。今では中国全土で食べられています。 オプションあり ¥ 890	00:01 - 23:59	2 3463655214487	価格 店内 テイクアウト 数量 オフライン 売売	半量替 編集 削除 移動 コピー

オプショングループを追加		1つしか選べません		選択肢を追加	編集	削除	ON/OFF	
牛肉枚数	+	4枚	売売取消	価格	デフォルトを取消	メニューに関連	編集 削除	ON/OFF
関連した料理: 「特製牛肉」	+	3枚	売売取消	価格	デフォルトに設定	メニューに関連	編集 削除	ON/OFF
関連した料理: 「特製牛肉」	+	2枚 -100円	売売取消	価格	デフォルトに設定	メニューに関連	編集 削除	ON/OFF
関連した料理: 「特製牛肉」	+	1枚 -100円	売売	価格	デフォルトに設定	メニューに関連	編集 削除	ON/OFF
関連した料理: 「枝豆」								

券売機・精算機の運用（パソコン編）

メニュー管理（6）

オプションの料理への関連付けについて

- ・料理にオプションを関連付けた後、料理が完売になるとオプションも連動して完売となります。
- ・「売上情報」料理売上にはオプションの販売数量も含まれます（ダウンロードしたデータには表示されません）。

オプション（甘蘭牛肉麺--4枚）をメニューに関連付けます

カテゴリ：おすすめ

メニュー：特製牛肉

甘蘭牛肉麺
じゃがいも
特製牛肉
A 定食
B 定食

メニュー写真
メニュー情報
販売時間
バーコード
設定

甘蘭牛肉麺
蘭州牛肉麺は100年以上に渡り、独自の製造工程を形成し、新鮮な牛肉と牛肉の骨を蒸し、あっさりとしたスープを生み出します。今では中国全土で食べられています。
オプションあり

¥ 880

オプショングループを追加

牛肉枚数
1つしか選べません
選択数を追加
編集

4枚
関連した料理：「特製牛肉」
販売取消
価格
デフォルトを取消
メニューに関連
編集

3枚
関連した料理：「特製牛肉」
販売取消
価格
デフォルトに設定
メニューに関連
編集

2枚
-100円
関連した料理：「特製牛肉」
販売取消
価格
デフォルトに設定
メニューに関連
編集

1枚
-150円
関連した料理：「枝豆」
販売取消
価格
デフォルトに設定
メニューに関連
編集

オプションと料理の関連付けを解除したい場合は、「解除関連」ボタンをクリックしてください。

甘蘭牛肉麺

蘭州牛肉麺は100年以上に渡り、独自の製造工程を形成し、新鮮な牛肉と牛肉の骨を蒸し、あっさりとしたスープを生み出します。今では中国全土で食べられています。

5食限定

¥ 10

オプショングループを追加

牛肉edit

4枚edit 10円

3枚test

2枚 -100円

関連した料理：「特製牛肉」**解除関連**

1枚 1円

券売機・精算機の運用 (パソコン編)

注文管理 (1)

お客様の注文内容詳細を確認することができます。

注文番号

444040516813127680

444040503822843904

443904959649349632

443902294866198528

443902152899756032

443902039167533056

443902018350678016

443901867050074112

443901847162781696

443901823697485824

PayPay	Wechat pay	Alipay	auPay	メルPay	d払い	楽天Pay	交通系
20	5	15	0	0	0	0	0

番号	支払額	注文価格	お釣り	支払方式	電子支払番号	状態	操作
0 0 0 2	10,000	1,000	9,000	Cash	なし	支払済	キャンセル
0 0 0 1	10,000	5,000	5,000	Cash	なし	支払済	キャンセル
0 0 1 1	200	100	100	Cash	なし	支払済	キャンセル
0 0 0 8	5	5		Wechat	420007190320208302700958128	支払済	
0 0 1	5	5		PayPay	SMARTWE001PG030830007392394398	支払済	
0 0 9	5	5		PayPay	SMARTWE001PG03083000733175252	支払済	
0 0 0 7	5	5		PayPay	SMARTWE001PG030830007302195830	支払済	
0 0 0 3	200	100	100	Cash	なし	支払済	キャンセル
0 0 0 2	5	5		PayPay	SMARTWE001PG03083000719431985	支払済	
0 0 0 1	200	200		Cash	なし	支払済	キャンセル

注文内容詳細

注文情報

甘藷拌麺 (冷) x 1	¥ 890
麺の量 ---- 並	0
サンメイタン x 1	¥ 20
イチゴ大福フルーツティー x 1	¥ 100
ラーメン x 1	¥ 930
麺の量 ---- 普通	0
肉なしラーメン x 1	¥ 830
特製ラーメン x 1	¥ 1,230
麺の量 ---- 普通	0
辛味ニンニクラメン x 1	¥ 1,000
注文価格	¥ 5,000

現金	クレジットカード	PayPay	Wechat pay	Alipay
68,595	0	30	5	15

注文番号	注文時間	番号	支払額	注文価格
444040516813127680	2023-09-05 11:16:09	0 0 0 2	10,000	1,000
444040503822843904	2023-09-05 11:15:21	0 0 0 1	10,000	5,000
443904959649349632	2023-08-30 11:37:35	0 0 1 1	200	100
443902294866198528	2023-08-30 08:48:20	0 0 0 8	5	5
443902152899756032	2023-08-30 08:38:24	0 0 1	5	5
443902039167533056	2023-08-30 08:23:17	0 0 9	5	5
443902018350678016	2023-08-30 08:30:21	0 0 0 7	5	5
443901867050074112	2023-08-30 08:21:15	0 0 0 3	200	100
443901847162781696	2023-08-30 08:16:44	0 0 0 2	5	5
443901823697485824	2023-08-30 08:18:35	0 0 0 1	200	200

券売機・精算機の運用 (パソコン編)

注文管理 (2)

お客様が支払った注文をキャンセルできます。

※ WeChat と Alipay でお支払いの場合、注文は 12 時間以内のみキャンセルできます。

端末での支払いに関連する注文をキャンセルするには、ANA の mPOS 管理システムで返金する必要があります。

現金	クレジットカード	PayPay	Wechat pay	Alipay	auPay	メルPay	d払い	楽天Pay	交通系
226,884	130	40	45	10	0	0	7,781	0	10

注文番号	注文時間	番号	支払額	注文価格	お釣り	支払方式	電子支払番号	状態	操作
444113955302342656	2023-09-08 17:05:03	0 0 1 4	10	10		Cash	なし	支払済	キャンセル
444113870727672512	2023-09-08 16:59:56	0 0 1 3	100	10	90	Cash	なし	支払済	キャンセル
444113267622084608	2023-09-08 16:22:18	0 0 1	10	10		Alipay	SMARTWE001P2023090815221547418	支払済	キャンセル
444113234288115712	2023-09-08 16:19:07	0 0 1 2	10	10		Wechat	420000190020230908055215358	支払済	キャンセル
444113226040803328	2023-09-08 16:18:34	0 0 1 1	10	10		PayPay	SMARTWE001P2023090815183428988	支払済	キャンセル
444113171546308608	2023-09-08 16:15:23	0 0 0 9	10	10		Cash	なし	支払済	キャンセル
444113149131161600	2023-09-08 16:14:09	0 0 0 8	100	70	30	Cash	なし	支払済	キャンセル
444112453009342464	2023-09-08 15:29:55	0 0 0 7	1,000	100	900	Cash	なし	支払済	キャンセル
444110795794481152	2023-09-08 13:44:30	0 0 0 5	1,200	1,100	100	Cash	なし	支払済	キャンセル
444110639701360640	2023-09-08 13:34:27	0 0 0 4	350	340	10	Cash	なし	支払済	キャンセル

mPOS管理画面の基本操作 売上取消 (返金)



売上取消 (返金) をしたい取引を検索し、一覧から対象の注文をクリックします。

売上を取り消す (返金) をクリックします。

1 2

確認メッセージが表示されますので「はい」をクリックしてください。

券売機・精算機の運用 (パソコン編)

売上情報

過去(期間別)のメニュー別、決済方法別、曜日別、時間帯別の売上実績を確認することができます。

期間を指定

期間: 2023-08-06 00時 ~ 2023-09-05



メニュー別注文実績

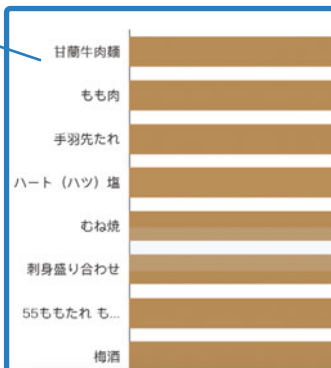

券売機・精算機の運用 (パソコン編)

決算リスト

決算時（機器リセット時）での「預り金」「お釣り」「売上」の履歴を確認できます。

決算番号	決算時間	決算期間	決算方法	券売機コード
443748011206180864	2023-08-23 13:18:45	2023年 (8月15日～8月23日)	Cash	X3V9YPJABVZGAELI29
443454546800476160	2023-08-10 14:20:47	2023年 (7月17日～7月24日)	Wechat	X3V9YPJABVZGAELI29
443454546644238336	2023-08-10 14:20:47	2023年 (7月10日～7月17日)	Wechat	X3V9YPJABVZGAELI29
443454546526273536	2023-08-10 14:20:46	2023年 (7月3日～7月10日)	Wechat	X3V9YPJABVZGAELI29
443449398439116800	2023-08-10 08:53:28	2023年 (8月10日～8月10日)	Cash	X3V9YPJABVZGAELI29
443449398439116800	2023-08-10 08:39:49	2023年 (8月10日～8月10日)	Cash	X3V9YPJABVZGAELI29
443449183890505728	2023-08-10 05:00:04	2023年 (7月1日～7月31日)	Allipay	X3V9YPJABVZGAELI29
443449183890505728	2023-08-10 05:00:03	2023年 (7月1日～7月31日)	PayPay	X3V9YPJABVZGAELI29
443445727402065920	2023-08-09 15:51:40	2023年 (8月9日～8月9日)	Cash	X3V9YPJABVZGAELI29
443445727402065920	2023-08-09 15:20:10	2023年 (8月9日～8月9日)	Cash	X3V9YPJABVZGAELI29
443445727244517376				
443433326784741376				
443432831387107328				

< 1 2 3 4 5 > 1 ページ目へ

決算期間中の取引内容詳細

注文番号	注文時間	支払額	注文価格	お釣り	支払方式
443433221731319808	2023-08-09 15:45:29	2,200	2,170	30	Cash
443433160817967104	2023-08-09 15:41:42	1,640	1,580	60	Cash
443433150527242240	2023-08-09 15:40:49	1,700	1,280	420	Cash
443433140608761856	2023-08-09 15:40:17	2,200	2,170	2,200	Cash
443433128998928384	2023-08-09 15:39:37	2,300	2,280	20	Cash
443433115623292928	2023-08-09 15:38:36	2,000	1,570	430	Cash
443433096267628544	2023-08-09 15:37:47	1,255	1,180	75	Cash
443433085197811712	2023-08-09 15:36:42	1,050	1,020	30	Cash

ダウンロード ×

合計 8 件 10件/ページ < 1 > 1 ページ目へ

券売機・精算機の運用 (パソコン編)

座席管理

店内にモバイルオーダーサービスがある場合、店内の席の設置に利用可能

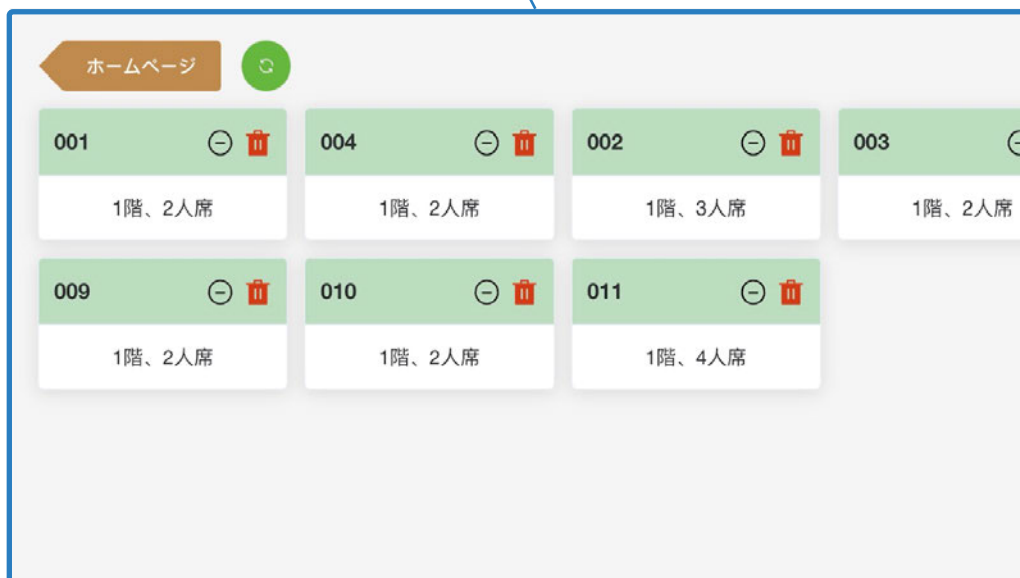

券売機・精算機の運用 (Pad 編)

トップページ

以下の管理画面から券売機・精算機の運用を行います。

< ログイン後のトップページ >



< 各管理画面の利用目的 >

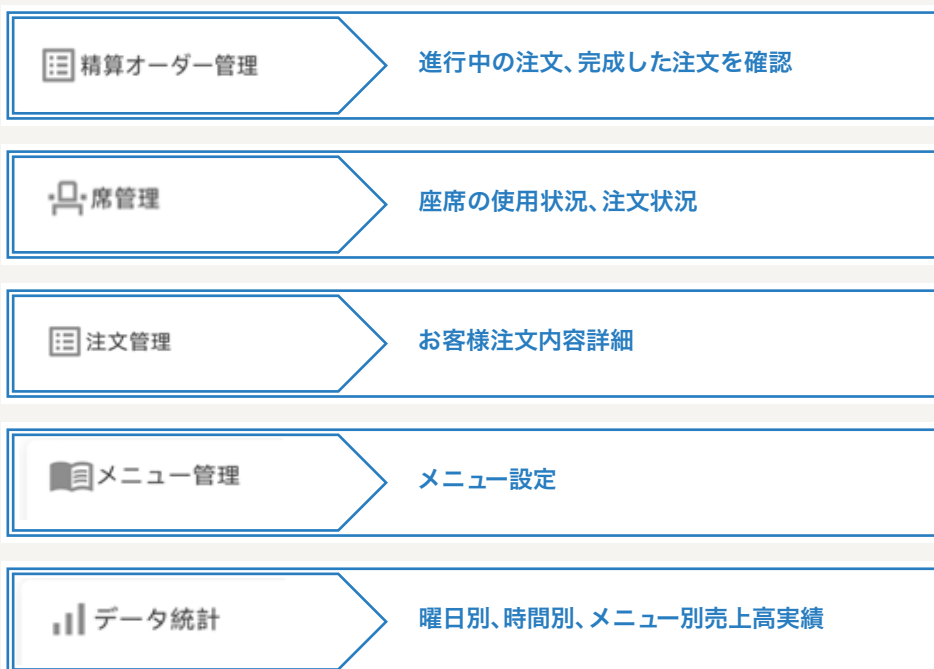

券売機・精算機の運用 (Pad 編)

IP 設定

店内にモバイルオーダーサービスがある場合、プリンターの接続設定します。プリンターの IP を入力してください。



券売機・精算機の運用 (Pad 編)

精算オーダー管理 (モバイルオーダー)

注文の進行状況、完成までを確認できます。

左下のテーブル番号をクリックすると、上の注文をすぐに見つけることができます。

The screenshot shows a mobile application interface for managing orders. At the top, there are two tabs: "進行中の注文" (Orders in Progress) and "完成した注文" (Completed Orders). Below the tabs is a grid of order cards. Each card represents an order with a table number (e.g., 003, 009, 012, 014) and a list of items. A blue arrow points to the "003" button in the bottom-left corner of the table number selection bar. The items listed include "もも肉", "手羽先たれ", "牛肉面", "プリン", "ソーダ", "むね焼", "牛肉面", and "スパゲッティ".

クリック

This screenshot shows a more detailed view of the order management interface. The "完成した注文" (Completed Orders) tab is selected and highlighted with a blue box. The main area displays a grid of order cards for tables 005 (1), 006 (2), 007 (2), and 008 (7). Each card shows the table number, a list of items, and their quantities. The items include "牛肉面", "A 定食", "角切牛肉ラーメン2", and "じゃがいも". At the bottom, there is a table number selection bar with buttons for 001, 002, 003, 005, 006, 007, and 008. A blue arrow points to the left, and a blue box highlights the "完成した注文" tab.

券売機・精算機の運用 (Pad 編)

席管理

店内の各座席の使用状況、注文状況が確認できます。

空席：未使用の空席、注文用 QR 票がプリントされていない。「着席」ボタンを押して、注文用 QR 票をプリントします。

プリント済み：注文用 QR 票がプリント済みですが、まだ注文していません。「着席」ボタンを押して、注文用新しい QR 票をプリントします。

使用中：注文はありますが、お客様はまだ使用しており支払われていない。

「お会計伝票」ボタンを押して、QR 票をもう一度プリントします（前の QR 票が汚れたり紛失した使えない場合）。

「プリントする」ボタンを押して、この席の注文料金はすべてプリントします。

席管理

3階、2人席 3001 空席	3階、2人席 3002 空席	3階、4人席 3003 使用中	3階、6人席 3004 プリント済み
2階、3人席 2003 プリント済み	2階、2人席 2001 プリント済み	1階、3人席 090 空席	2階、4人席 2004 空席
2階、4人席 2002 空席	1階、4人席 003 空席	1階、4人席 0030 使用中	1階、2人席 001 使用中
1階、2人席 002 空席	1階、2人席 004 空席	1階、2人席 005 空席	1階、2人席 006 空席
1階、2人席 007 空席	1階、2人席 008 空席	1階、2人席 020 空席	1階、2人席 009 空席
1階、2人席 010 空席	1階、2人席 011 空席	1階、2人席 012 空席	1階、2人席 013 空席

分席 1
分席 2
分席 3
分席 4
分席 5
分席 6

お席: 3004-1
注文していません
着席

席管理

3階、2人席 3001 空席	3階、2人席 3002 空席	3階、4人席 3003 使用中	3階、6人席 3004 プリント済み
2階、3人席 2003 プリント済み	2階、2人席 2001 プリント済み	1階、3人席 090 空席	2階、4人席 2004 空席
2階、4人席 2002 空席	1階、4人席 003 空席	1階、4人席 0030 使用中	1階、2人席 001 使用中
1階、2人席 002 空席	1階、2人席 004 空席	1階、2人席 005 空席	1階、2人席 006 空席
1階、2人席 007 空席	1階、2人席 008 空席	1階、2人席 020 空席	1階、2人席 009 空席
1階、2人席 010 空席	1階、2人席 011 空席	1階、2人席 012 空席	1階、2人席 013 空席

分席 1
分席 2

お席: 001-1
コーラ x 1 ¥110
さとう---あり
日本酒 x 1 ¥20
甘燻牛肉糖 x 1 ¥11
牛肉edit---1枚
種の量---並
ラー油---3倍
パクチー---普通
種の型---中太種
B 定食 x 1 ¥10
测试12---tt1
サッパリ胡瓜和え x 1 ¥10
生オレド子機大機 x 1 ¥10
注文価格 ¥212
お会計伝票
プリントする

券売機・精算機の運用 (Pad 編)

注文管理

支払済：注文内容の再印刷や注文のキャンセルが可能です。

注文管理										支払済	未支払	キャンセル	期間: From	To	確認	
現金	クレジット	バーコード							交通系	444061723472625664						
		PayPay	WechatPay	Alipay	auPay	メルPay	d払い	楽天Pay								
412,461	35,794	95	68	0	0	0	37,041	0	16,932	ソーダ x 1 ¥ 100 甘さ 0 ふつう 0 氷の量 0 ふつう 0 トッピング 0 ミルクフォームミルクフォーム 0 ナタデココ ナタデココナタ... 0						
444061723472625664	0 0 1 1	支払額:100							¥100	注文価格 ¥100	プリンター					
2023-09-06 09:44:02	Cash	2023-09-06 09:44:14							支払済	Cash ¥100	キャンセル					
444061711095234560	0 0 1 0	支払額:100							¥100							
2023-09-06 09:43:15	Cash	2023-09-06 09:43:28							支払済							
444061689485131776	0 0 0 9	支払額:100							¥100							
2023-09-06 09:41:53	Cash	2023-09-06 09:42:05							支払済							
444061429171945472	0 0 0 6	支払額:100							¥100							
2023-09-06 09:25:20	Cash	2023-09-06 09:25:31							支払済							
444061411412213760	0 0 0 5	支払額:150							¥150							
2023-09-06 09:24:12	Cash	2023-09-06 09:24:27							支払済							
444061390962884608	0 0 0 4	支払額:100							¥100							
2023-09-06 09:22:54	Cash	2023-09-06 09:23:05							支払済							
444061356577980416	0 0 0 3	支払額:1050							¥1,050							
2023-09-06 09:20:43	Cash	2023-09-06 09:21:12							支払済							
444061345108918272	0 0 0 2	支払額:100							¥100							
2023-09-06 09:19:59	Cash	2023-09-06 09:20:12							支払済							

未支払：注文内容の再印刷、支払い済みへの変更、注文のキャンセルが可能です。

注文管理										支払済	未支払	キャンセル	期間: From	To	確認	
444061664768622592	0 0 0 8	なし							¥100	444061664768622592	ソーダ x 1 ¥ 100 甘さ 0 ふつう 0 氷の量 0 多め 0 トッピング 0 ミルクフォームミルクフォーム 0 ナタデココ ナタデココナタ... 0					
2023-09-06 09:40:18	なし								未支払		プリンター					
444061551314010112	0 0 0 7	なし							¥100		支払済に変更					
2023-09-06 09:33:06	なし								未支払		キャンセル					
444046422218047488	0 0 5 1	なし							¥10							
2023-09-05 17:31:13	なし								未支払							
444046250629595136	0 0 5 0	なし							¥100							
2023-09-05 17:20:18	なし								未支払							
444046162731139072	0 0 4 9	なし							¥10							
2023-09-05 17:14:43	なし								未支払							
444045886136451072	0 0 4 8	なし							¥10							
2023-09-05 16:57:08	なし								未支払							
444045156841095168	0 0 4 6	なし							¥10							
2023-09-05 16:10:46	なし								未支払							
444044958376329216	0 0 4 5	なし							¥10							
2023-09-05 15:58:09	なし								未支払							
444044834972303360	0 0 4 4	なし							¥10							
2023-09-05 15:50:18	なし								未支払							
444044701445324800	0 0 4 3	なし							¥10							
2023-09-05 15:41:48	なし								未支払							

券売機・精算機の運用 (Pad 編)

注文管理

キャンセル：注文内容の再印刷、支払い済みへの変更が可能です。

注文管理				支払済	未支払	キャンセル	期間: From <input type="text"/> ~ To <input type="text"/>	確認
444062474596450304	0 0 1 2		¥10					
2023-09-06 10:31:48	なし		キャンセル					444062474596450304
								yakitori x 1 ¥10
444025143009411072	0 0 0 7		¥10					
2023-09-04 18:58:19	なし		キャンセル					
444023336283602944	0 0 0 6		¥20					
2023-09-04 17:02:48	なし		キャンセル					
444023326207311872	0 0 0 6	支払額:100 お釣り:100	¥20					
2023-09-04 17:02:48	Cash		キャンセル					
444023285840543744	0 0 0 5		¥790					
2023-09-04 16:59:54	なし		キャンセル					
444023280494903296	0 0 0 5	支払額:500 お釣り:500	¥790					
2023-09-04 16:59:54	Cash		キャンセル					
444020832851918848	0 0 0 9		¥0					
2023-09-04 14:24:17	なし		キャンセル					
444015991380705280	0 0 0 3	電子支払番号:SMARTWE001P2023090408163522150	¥10					注文価格 ¥10
2023-09-04 09:16:28	Alipay	2023-09-04 09:16:47にキャンセル完了	キャンセル					プリンター
444015714276147200	0 0 0 2	電子支払番号:SMARTWE001P2023090407585915498	¥10					支払済に変更
2023-09-04 08:58:51	PayPay	2023-09-04 09:07:23にキャンセル完了	キャンセル					
443954526266523648	0 0 1 6		¥10					
2023-09-04 16:00:00	なし		キャンセル					

券売機・精算機の運用 (Pad 編)

メニュー管理 (1)

メニュー設定・変更の際に使用します。

デフォルト設定についてもこの画面より変更が可能です。

The screenshot displays the 'メニュー管理' (Menu Management) screen in the SmartWe application. At the top, there are tabs for languages: 日本語 (Japanese), 中国語 (Chinese), 英語 (English), and 韓国語 (Korean). There are also buttons for 'メニューを追加' (Add Menu) and 'カテゴリ管理' (Category Management). Below the language tabs, there are category filters: おすすめ (Recommended), 焼鳥 (Yakitori), お酒 (Alcohol), ドリンク (Drinks), デザート (Desserts), 逸品料理 (Specialty Dishes), 主食 (Main Course), and お寿司 (Sushi).

The main content area shows three menu items, each with a photo, name, description, and management buttons:

- 甘藷牛肉麺 (Gansu Beef Noodle):** 販売時間: 00:00~23:59. Description: 蘭州牛肉麺は100年以上に渡り、独自の製造工程を形成し、新鮮な牛肉と牛肉の骨を蒸し、あっさりとしたスープを生み出します。今では中国全土で食べられています。 Price: ¥890 (税込) (¥890). Options: オプションあり, 10食限定. Buttons: 店内, テイクアウト, 価格, 数量, オフライン, 完売, 編集する, 移動, オプションを管理, 削除.
- じゃがいも (Potato):** 販売時間: 00:01~23:59. Description: 豆腐の芳醇な香り, 偏りがちな栄養. Price: ¥150 (税込) (¥150). Options: オプションあり. Buttons: 店内, テイクアウト, 価格, 数量, オフライン, 完売, 編集する, 移動, オプションを管理, 削除.
- 特製牛肉 (Specialty Beef):** 販売時間: 00:01~23:59. Description: 牛肉 味道好. Price: ¥300 (税込) (¥300). Options: オプションなし. Buttons: 店内, テイクアウト, 価格, 数量, オフライン, 完売, 編集する, 移動, オプションを管理, 削除.

At the bottom, there is a '販売時間: 00:01~23:59' label.

券売機・精算機の運用 (Pad 編)

メニュー管理 (2)

商品別に店内利用、テイクアウトの設定を行います。

The screenshot displays the 'メニュー管理' (Menu Management) interface on a tablet. At the top, there are navigation options for language (日本語, 中国語, 英語, 韓国語) and buttons for 'メニューを追加' (Add Menu) and 'カテゴリー管理' (Category Management). Below this, there are tabs for 'おすすめ' (Recommended), '焼鳥' (Yakitori), 'お酒' (Alcohol), 'ドリンク' (Drinks), 'デザート' (Desserts), '逸品料理' (Specialty Dishes), '主食' (Main Dishes), and 'お寿司' (Sushi). The main content area shows three menu items:

- 甘藷牛肉麺** (Candian Beef Noodles): Price ¥890 (tax included). The '店内' (In-store) and 'テイクアウト' (Takeout) buttons are both active. A blue arrow points to the 'テイクアウト' button.
- じゃがいも** (Potato): Price ¥150 (tax included). The '店内' (In-store) button is active, and the 'テイクアウト' (Takeout) button is disabled.
- 特製牛肉** (Specialty Beef): Price ¥300 (tax included). The '店内' (In-store) button is active, and the 'テイクアウト' (Takeout) button is disabled.

Each item has a set of control buttons: '価格' (Price), '限量' (Limit), '編集する' (Edit), '移動' (Move), 'オフライン' (Offline), '完売' (Sold out), 'オプションを管理' (Manage Options), and '削除' (Delete).

お客様の券売機での操作は PC 編の「メニュー管理 (2)」と同様です。

券売機・精算機の運用（Pad 編）

メニュー管理 (3)

レシート文字の定義

下午4:41 8月29日 周二

メニューを編集

料理カテゴリ おすすめ

日本語

料理名 甘蘭牛肉麵

ラベル 甘蘭牛肉麵おすすめ、甘蘭牛肉麵おすすめ

中国語

料理名 甘蘭牛肉面

ラベル 甘蘭牛肉麵おすすめ

英語

料理名 Kanran Beef Noodle

ラベル Kanran Beef Noodle

韓国語

料理名 Kanran Beef Noodle

ラベル Kanran Beef Noodle

多言語通用情報

レシート印字 牛肉面

時間限定 00:01:01 - 23:59:59

写真

保存

お客様の Pad での操作は PC 編の「メニュー管理 (3)」と同様です。

券売機・精算機の運用 (Pad 編)

メニュー管理 (4)

オプションの複数選択設定

17:21 10月23日 周一

日本語 中国語 英語 韓国語

100%

甘蘭牛肉種
ID:437701010685886464
¥890 (税込) (890円)

オプションを追加

牛肉枚数

一つしか選べません 編集 削除

完売取消 価格設定 デフォルトを取消 編集 削除

完売取消 価格設定 デフォルトに設定 編集 削除

完売取消 価格設定 デフォルトに設定 編集 削除

完売 価格設定 デフォルトに設定 編集 削除

牛肉枚数の選択肢を追加

麺の量

複数選択可 (0~1) 編集 削除

完売 価格設定 デフォルトに設定 編集 削除

完売 価格設定 デフォルトを取消 編集 削除

完売 価格設定 デフォルトに設定 編集 削除

下午4:40 8月29日 周二

日本語 中国語 英語 韓国語

甘蘭牛肉種
ID:437701010685886464
¥100 (税込) (890円)

オプションを追加

麺の量

小

オプション名 オプション名ssssss (日本語) 100

並

日本語

大盛

hahahhjjj

麺の量の選択肢を追加

ラー油

一つしか選べません 編集 削除

完売取消 価格設定 デフォルトに設定 編集 削除

麺の量: 選択肢を変更

0 から 1 まで

保存

お客様の Pad での操作は PC 編の「メニュー管理 (4)」と同様です。

券売機・精算機の運用 (Pad 編)

メニュー管理 (5)

料理とオプションは 1 日完売に変更できます。

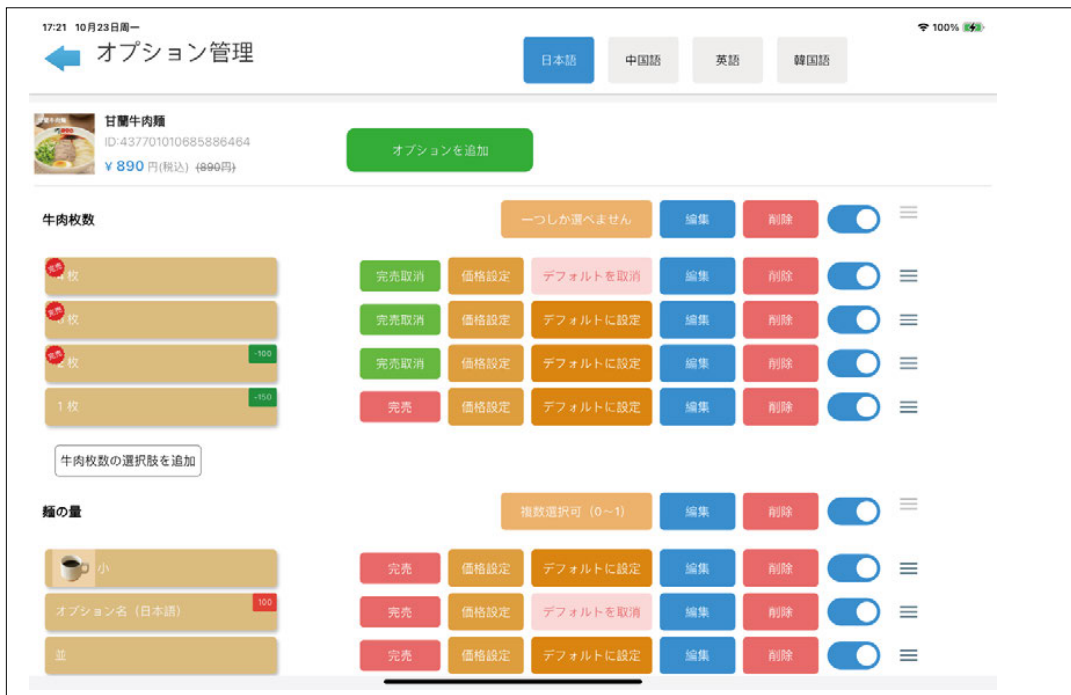

お客様の Pad での操作は PC 編の「メニュー管理 (5)」と同様です。

券売機・精算機の運用 (Pad 編)

データ統計

過去(期間別)のメニュー別、決済方法別、曜日別、時間帯別の売上実績を確認することができます。

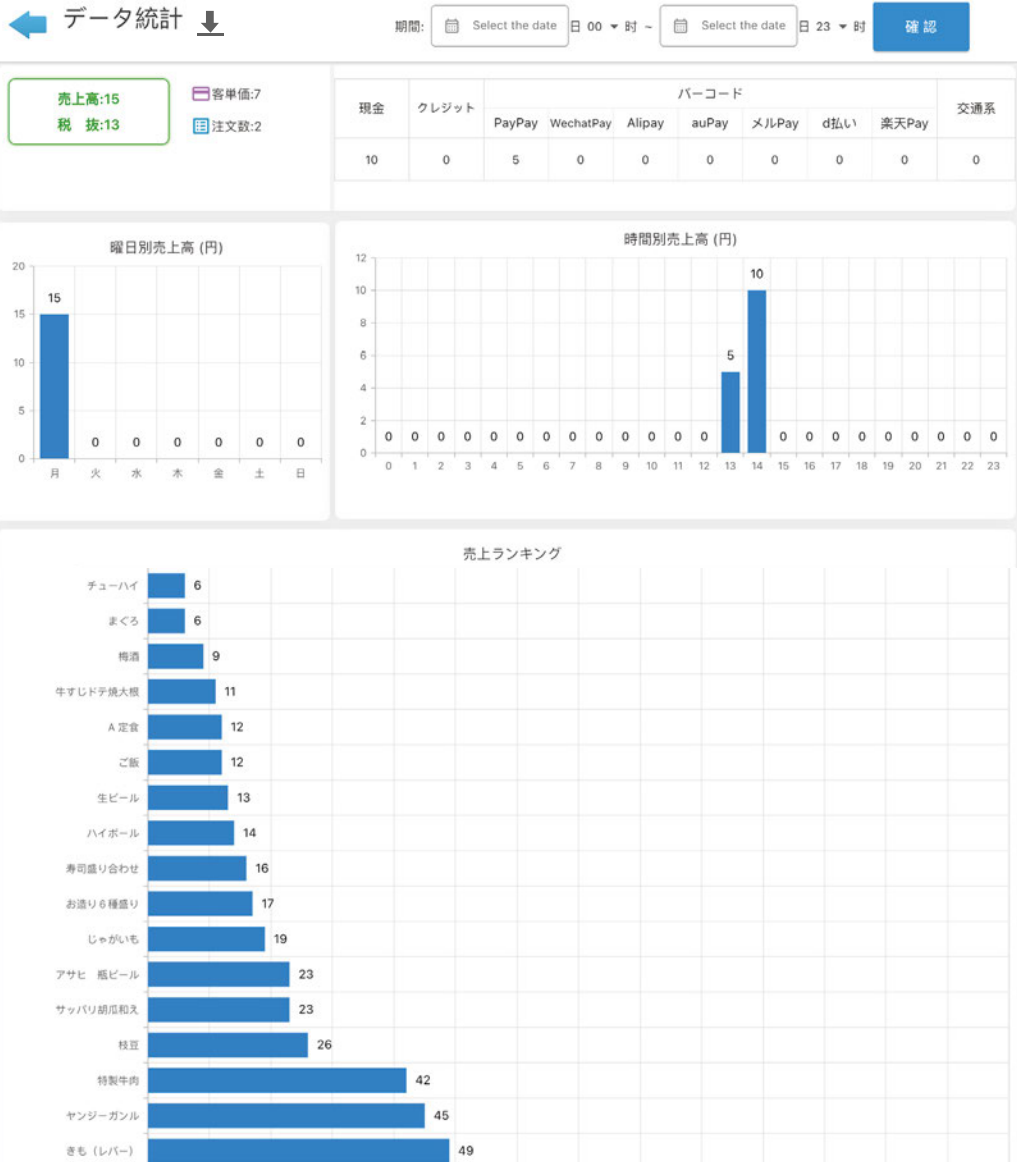

預り金回収とつり銭補充

預り金回収（紙幣）

01 大きい鍵を使用し扉を開錠する

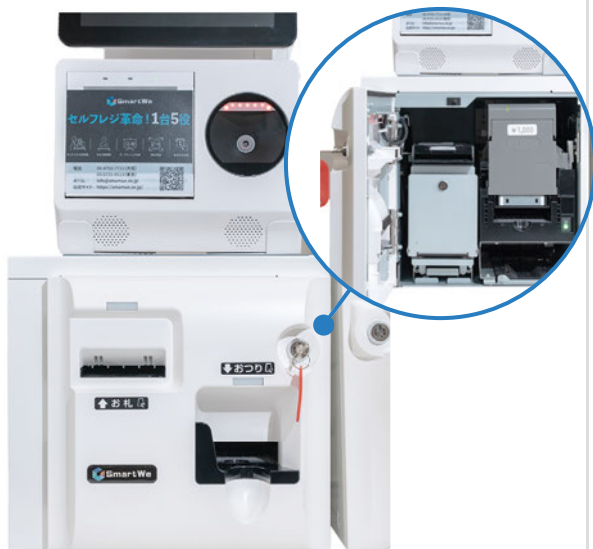

02 小さい鍵を使用し赤枠部分の扉を開ける



03 プラスチック部分を手前に引いて開ける



04 紙幣を抜き取る

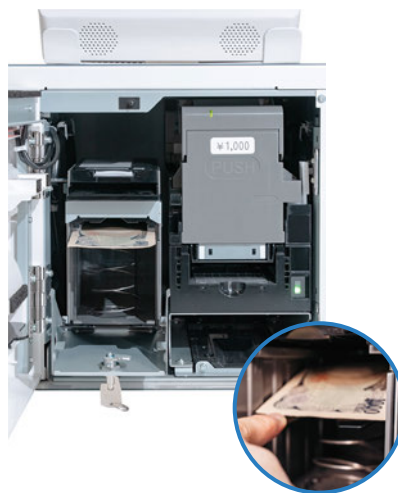

05 全ての紙幣を抜き取り1の状態へ戻す

機能 各部の名称と

鍵の種類

接続

初期設定

システムの更新

日常業務

券売機・精算機の運用（パソコン編）

券売機・精算機の運用（iPad編）

預り金回収とつり銭補充

保守サービスについて

つり銭機エラー発生時の対応

追加機能

預り金回収とつり銭補充

預り金回収（硬貨）

01 大きい鍵を使用し扉を開錠する



02 硬貨出金口をもち手前に引き出す



(注) 引き出す際にバランスが崩れ手前に倒れる可能性があるため、必ず上部を片手で押さえながら引き出してください。

03 白色のプラスチック部分をおさえながら、扉を開く

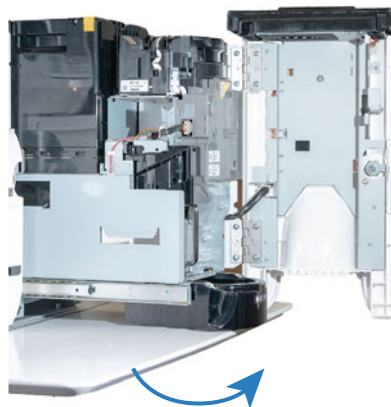
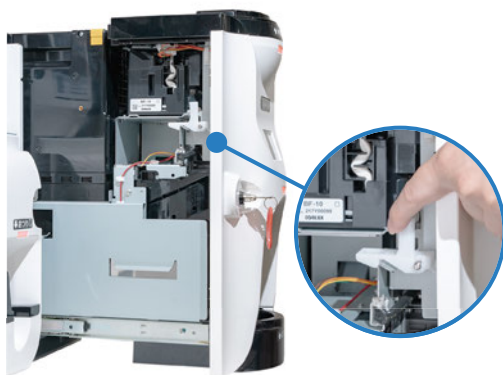

04 取っ手を手前に引き入金効果収納庫を引き出す



預り金回収とつり銭補充

預り金回収（硬貨）

05 小さい鍵を使用し扉を開ける



06 全ての硬貨を抜き取り1の状態へ戻す

機能 各部の名称と

鍵の種類

接続

初期設定

システムの更新

日常業務

券売機・精算機の運用（パソコン編）

券売機・精算機の運用（rad編）

預り金回収とつり銭補充

保守サービスについて

つり銭機エラー発生時の対応

追加機能

預り金回収とつり銭補充

現金売上突合方法

01 「券売君」の「つり銭管理」を開く



02 「入金機とつり銭機の状態確認」を開く



03 回収紙幣 A + 回収硬貨 B

= 「預り金」となっているか確認する



04 現金突合完了後、つり銭機をリセット



02 入金庫からすべての紙幣と硬貨を取り出した後、「預り金回収」をクリックします。



03 状況に応じて最初枚数を変更し、釣り銭機の対応する弊種の枚数を補うか減額してください。

預り金からの釣り銭補充変更の場合、「預り金回収」ボタンをクリックせずに、「預り金から」をオンにしてください。



預り金回収とつり銭補充

つり銭補充（紙幣）

01 大きい鍵を使用し扉を開ける

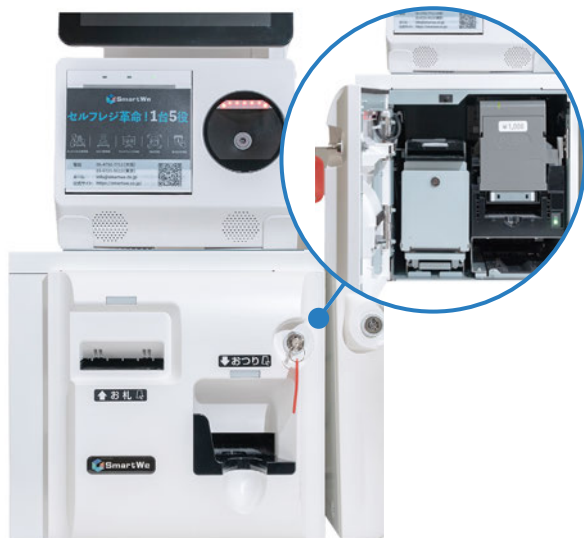

02 赤梓白レバーを下へ押しながら紙幣
払出し用カセットを引き出す



03 紙幣払出しカセット裏面で小さい鍵を
使用し扉を開ける

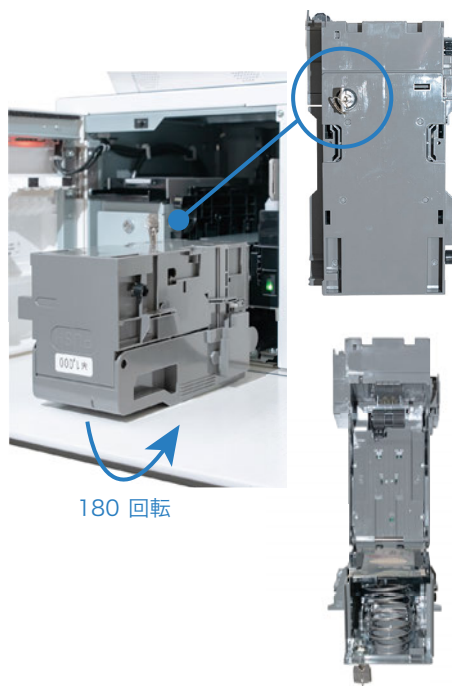

04 紙幣を補充する



05 紙幣補充完了後、1の状態に戻す

預り金回収とつり銭補充

つり銭補充（硬貨）

01 大きい鍵を使用し扉を開ける



02 硬貨出金口をもち手前に引き出す



(注) 引き出す際にバランスが崩れ手前に倒れる可能性があるため、必ず上部を片手で押さえながら引き出してください。

03 黄色のツメを押さえながら取っ手を上へ引き上げ、硬貨払出し用カセットを引き出す

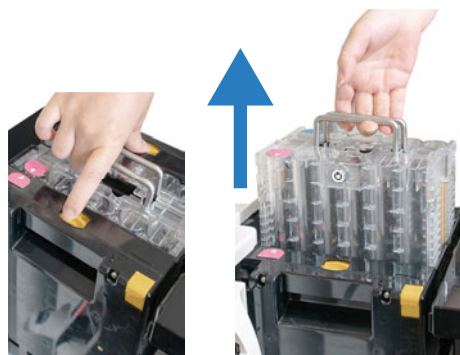
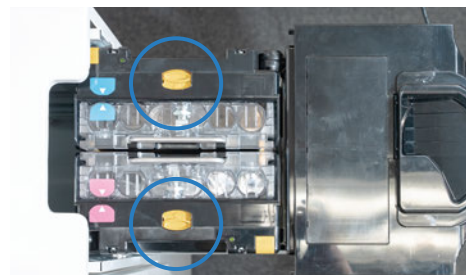

04 小さい鍵を使用しカバーを上へスライドさせる



預り金回収とつり銭補充

つり銭補充（硬貨）

01 金種別にカセットのチューブに硬貨を補充する

< メインカセット >



< サブカセット >

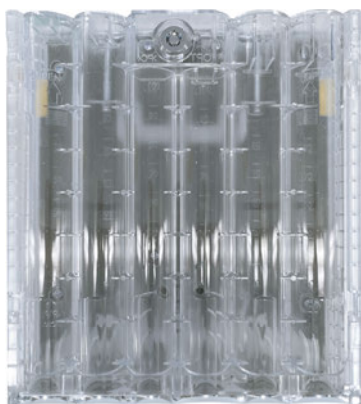

02 硬貨補充完了後、硬貨出金部に各カセット（メイン：青、サブ：ピンク）を合わせマークの通りに戻す

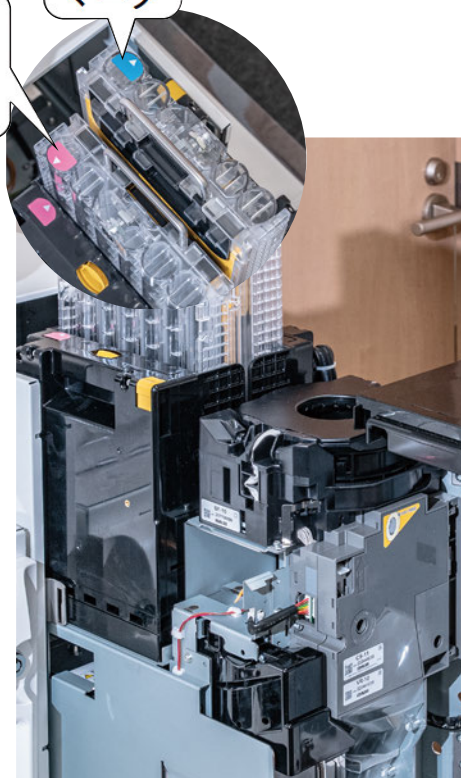
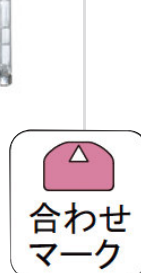

保守サービスについて

連絡先：コールセンター

TEL：06-6940-4777

対応時間：9時～18時（平日）

土日・祝日は休業のため、土日・祝日にいただいたお問い合わせについては翌平日に回答をさせていただきます

つり銭機エラー発生時対応

エラーが発生した際、下記表示部の「エラーコード」を確認、
または硬貨入出金部を開けて表示部の「動画 QR コード」
及び「エラーコード」を確認してください。

「動画 QR コード」をお読みいただき、対処方法を確認してください。

キューブ型タイプ

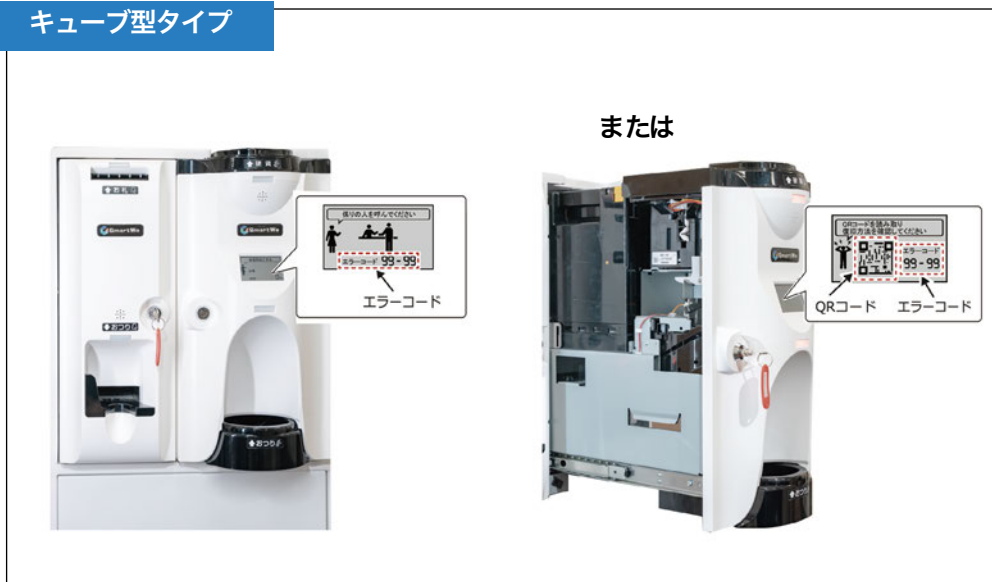

L型タイプ

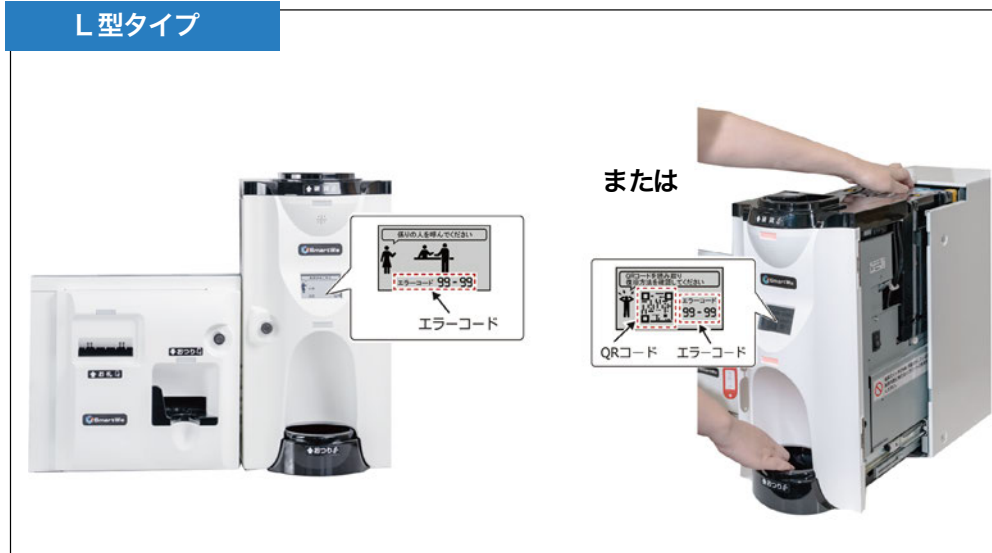

詳細については Pay Cube トラブルガイドの取扱説明書を参照してください。

<https://smartwe.co.jp/fanxing/sites/11/2023/10/errorcode.pdf>

追加機能 (1)

バーコードスキャン決済

ホームページ カテゴリを通知 有効 店舗: 甘原成酒屋 言語: 日本語 中国語 英語 韓国語

焼鳥 おすすめ お酒 ドリンク デザート 逸品料理 主食 お寿司

メニューを追加

メニュー写真	メニュー情報	販売時間	バーコード	設定	操作
	甘原牛肉種 原州牛肉種は100年以上に渡り、独自の製造工程を形成し、新鮮な牛肉と牛肉の骨を基し、あつかりとしたスープを生み出します。今では中国全土で食べられています。 オプションあり ¥800	00:01 - 23:59	3463655214487	価格 店内 テイクアウト 数量 オフライン 発売	仕切替 編集 削除 移動 コピー
	じゃがいも 豆原の芳醇な香り、盛りがちな栄養 オプションあり ¥150	00:01 - 23:59	2463215214484	価格 店内 テイクアウト 数量 オフライン 発売	仕切替 編集 削除 移動 コピー
	特製牛肉 牛肉 味道なし オプションなし ¥300	00:01 - 23:59	2403215114490	価格 店内 テイクアウト 数量 オフライン 発売取消	仕切替 編集 削除 移動 コピー

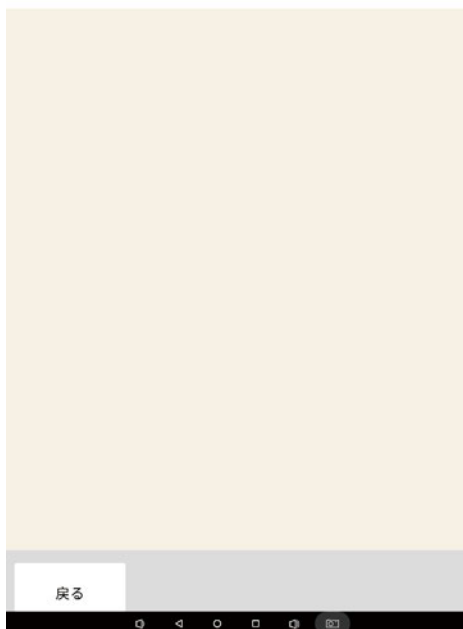

追加機能 (2)

ステッカーシール印刷 (ミルクティーカップにステッカー)

